

WILDROCK

Natural stone floor tiles / Брусчатка из натурального камня

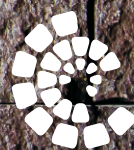

NEOLITH
EVOLUTION OF STONE

WILDROCK

Каталог продукции

WILDROCK — это коллекция с природной фактурой. Настоящий экостиль в мощении. Здесь собран широкий ассортимент природного камня: известняки, кварциты, песчаники. Камни с натуральной мягкой фактурой, но достаточно прочные для мощения террас, тротуаров, пешеходных дорожек, отмосток. Природная шероховатая поверхность позволяет применять камни этой коллекции для облицовки крылец и уличных лестниц.

NEOLITH 2016



Лемезит



Песчаник

Плитняки — камни с самой яркой природной фактурой. Все их разнообразие : известняки, песчаники, кварциты мы объединили в одну серию — WILDROCK. Сегодня в коллекцию входят четыре камня — лемезит, песчаник, кварцит и златолит.

Лемезит — это мраморизованный строматолитовый известняк красных оттенков — от светло-красного до вишневого, добываемый в горах Урала, имеющий шероховатую поверхность.

Песчаник — камень осадочного происхождения, добываемый в Ростовской области. Благодаря особенностям образования это достаточно прочный для мощения материал.



Кварцит



Златолит

Кварцит и Златолит — еще два камня уральских гор. Геологическое название плитняка Златолита или сланца — слюдястый или слюдянистый кварцит, народные — златолит или златалит. Златолит является названием одного из видов кварцита — серицита. В состав златолита входят разнообразные минералы и металлы слюда, гранат, мусковит, турмалин, а так же серебро и золото.

Камни для коллекции WILDROCK одинаково ровные по всей толщине. И это позволяет выпускать большой ассортимент форматов брусчатки и плитки, удобных для мощения, различных по назначению поверхностей, сохраняя при этом природную привлекательность.

WILDROCK

ФОРМАТЫ

Лемезит



200x200



150x150



100x100



50x50



100x200



50x150



50x100



100x100

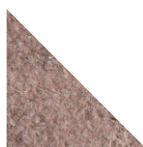

100x100;
диагональ 141



многогранник



природный



150x150



100x100



50x50



100x150



50x100



50x150



плоский
булыжник

Старенные

Песчаник



200x200



150x150

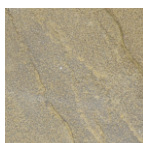

100x100



50x50



100x200



50x150



50x100



100x100

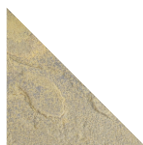

100x100; д. 141

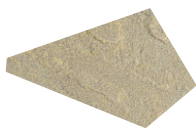

многогранник



природный



150x150



100x100



50x50



100x150



50x100



50x150



плоский
булыжник

Старенные

Примечание. Возможная толщина всех элементов: 20-30 мм, 30-40 мм, 40-50 мм.

Кварцит



200x200



150x150



100x100



50x50



100x200

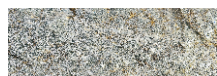

50x150

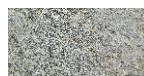

50x100



100x100



100x100;
диагональ 141

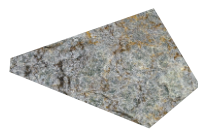

многогранник



природный



150x150

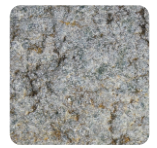

100x100



50x50



100x150



50x100

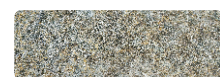

50x150



плоский
булыжник

Старенные

Златолит



200x200



150x150



100x100



50x50



100x200



50x150



50x100



100x100

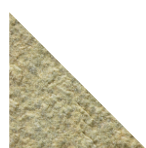

100x100, д. 141



многогранник



природный



150x150



100x100



50x50



100x150

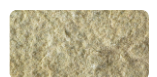

50x100



50x150



плоский
булыжник

Старенные

Примечание. Возможная толщина всех элементов: 20-30 мм, 30-40 мм, 40-50 мм.

WILDROCK

ВАРИАНТЫ УКЛАДКИ

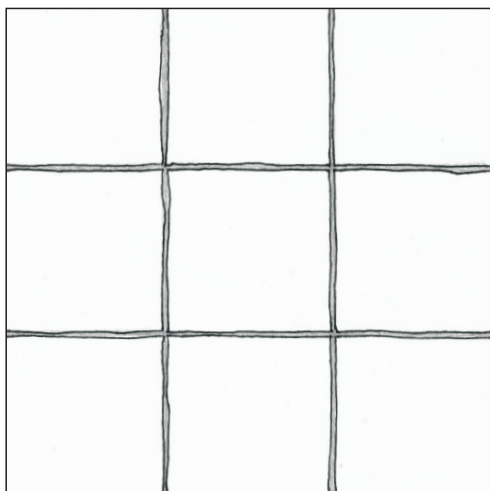

0001 ■ 200x200

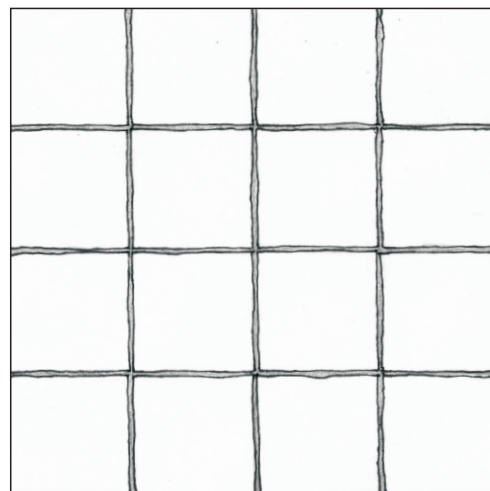

0002 ■ 150x150

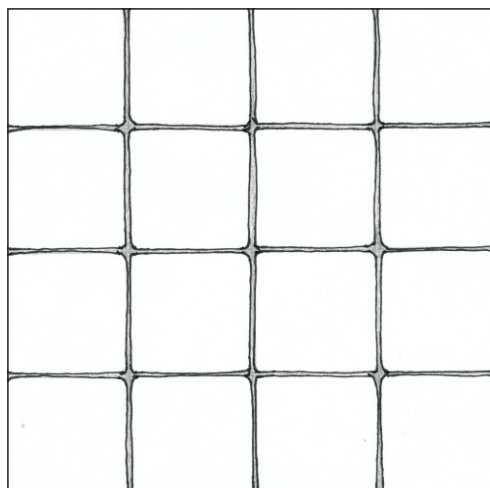

0005 ■ 150x150 Старенная

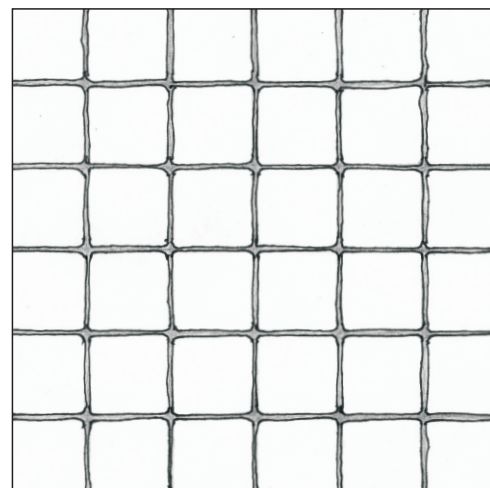

0006 ■ 100x100 Старенная

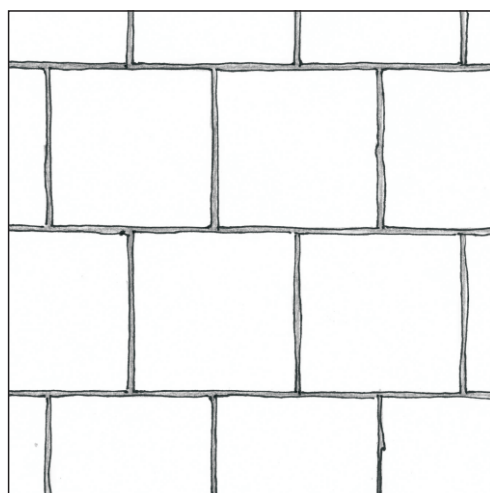

0008 ■ 200x200

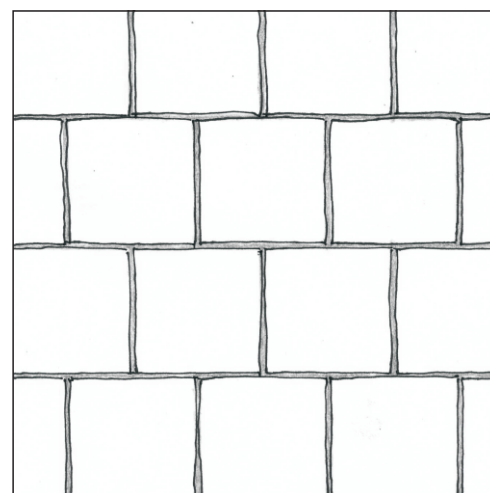

0009 ■ 150x150

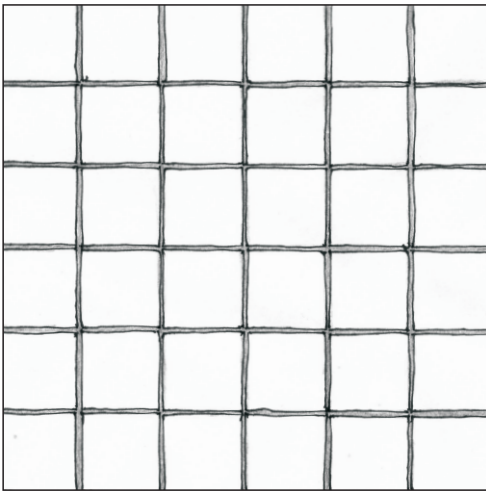

0003 ■ 100x100

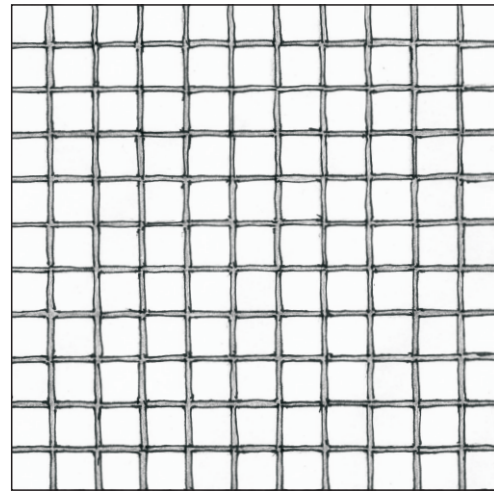

0004 ■ 50x50

Примечание: швы 5 мм

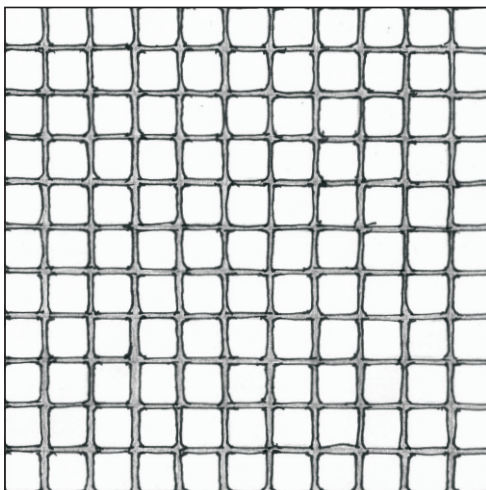

0007 ■ 50x50 Старенная

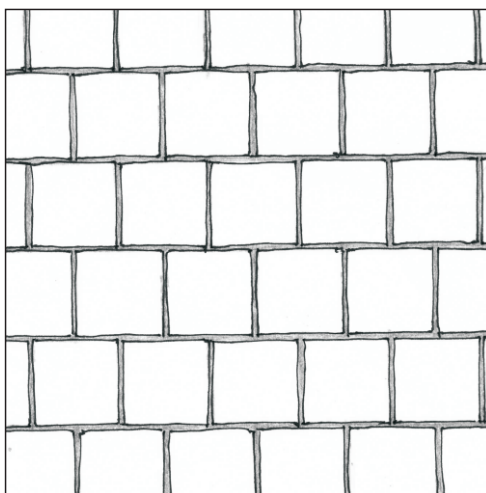

0010 ■ 100x100

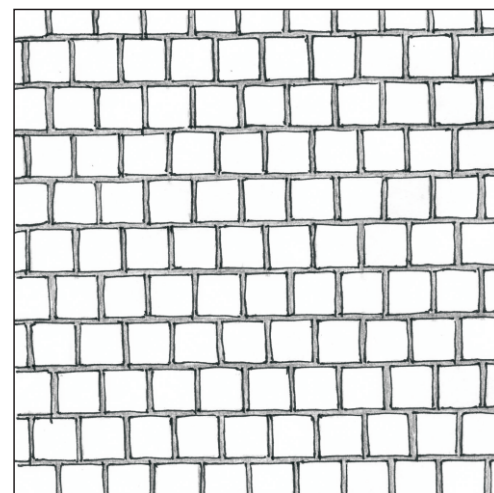

0011 ■ 50x50

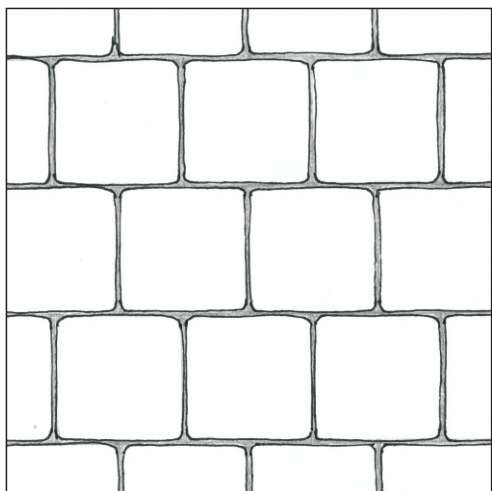

0012 ■ 150x150 Старенная

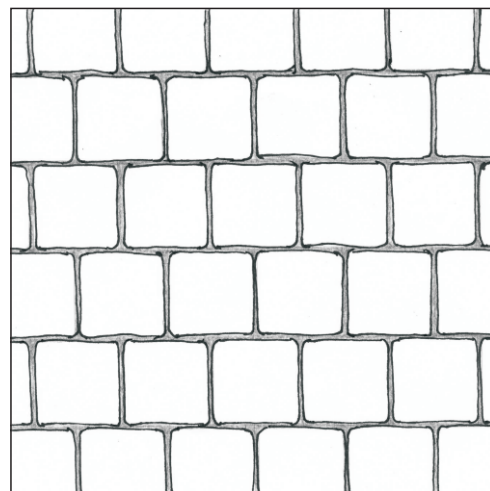

0013 ■ 100x100 Старенная

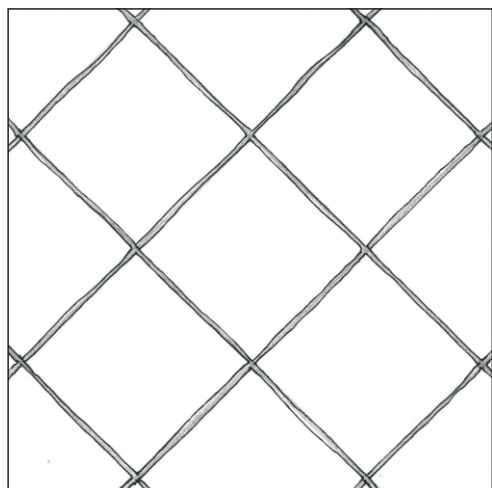

0015 ■ 200x200

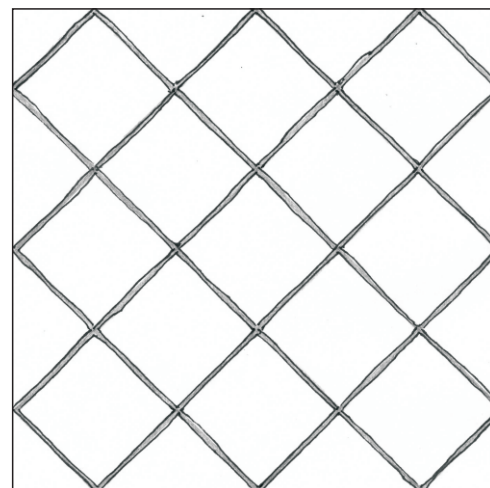

0016 ■ 150x150

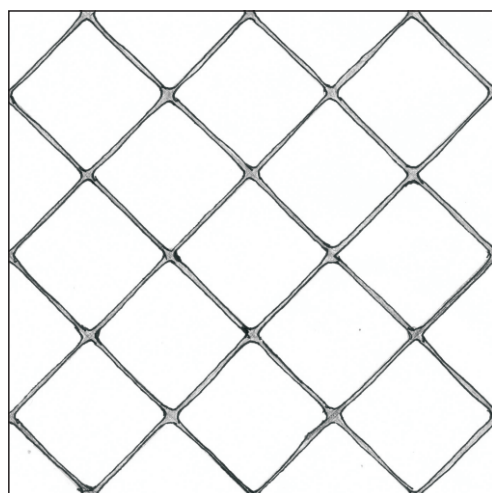

0019 ■ 150x150 Старенная

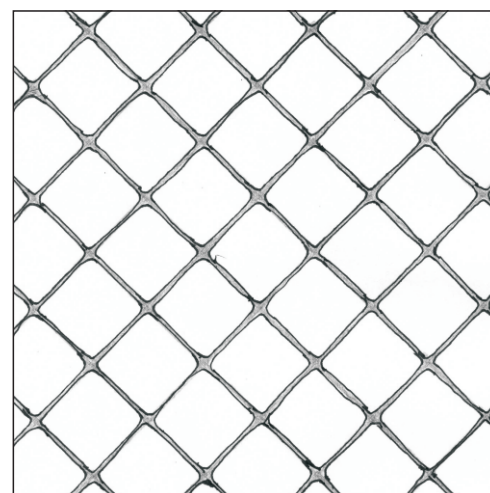

0020 ■ 100x100 Старенная

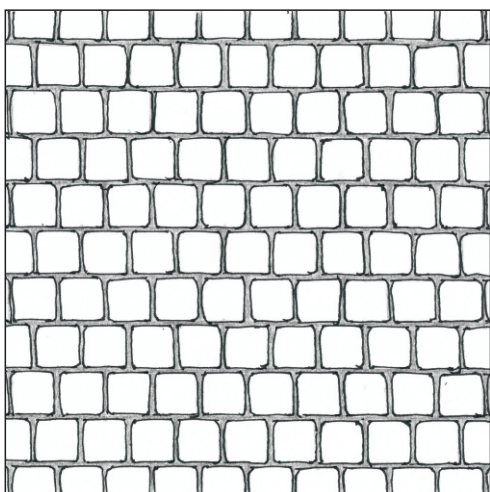

0014 ■ 50x50 Старенная

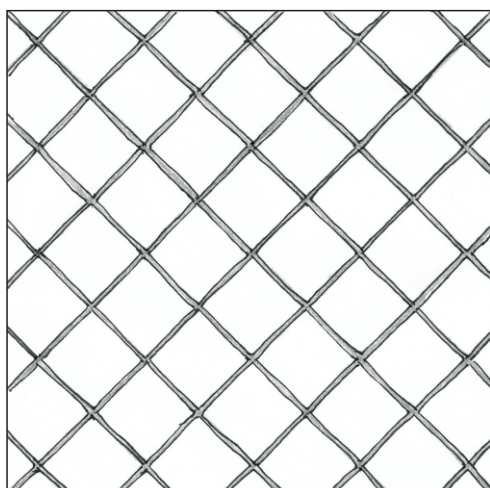

0017 ■ 100x100

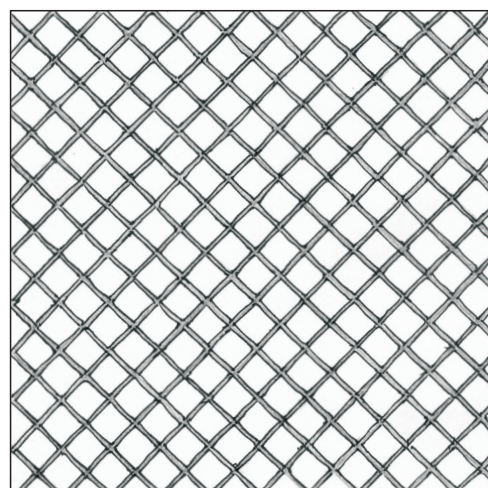

0018 ■ 50x50

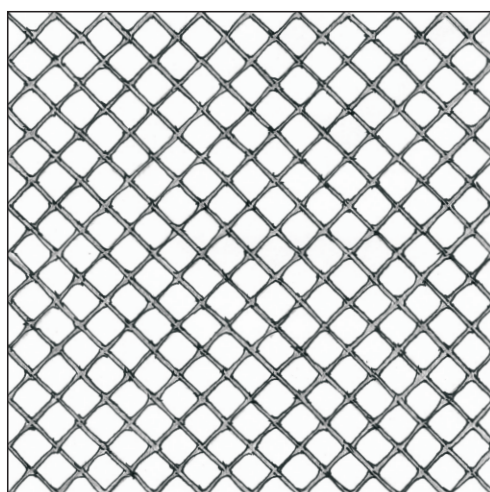

0021 ■ 50x50 Старенная

Примечание: швы 5 мм

WILDROCK

ВАРИАНТЫ УКЛАДКИ

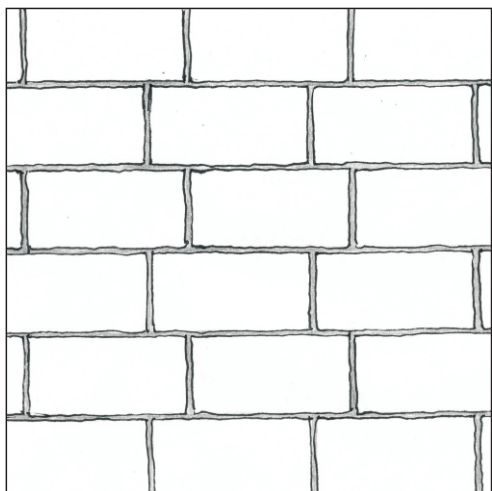

0022 ■ 100x200

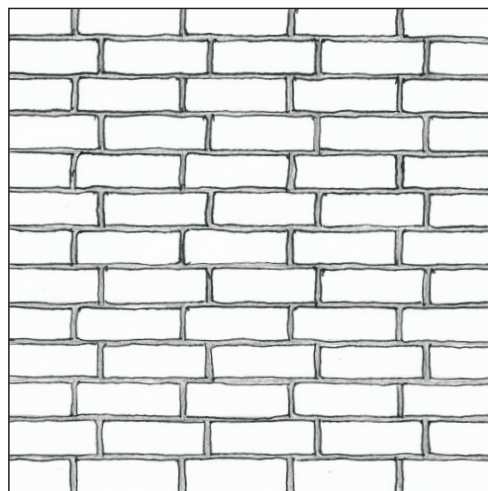

0023 ■ 50x150

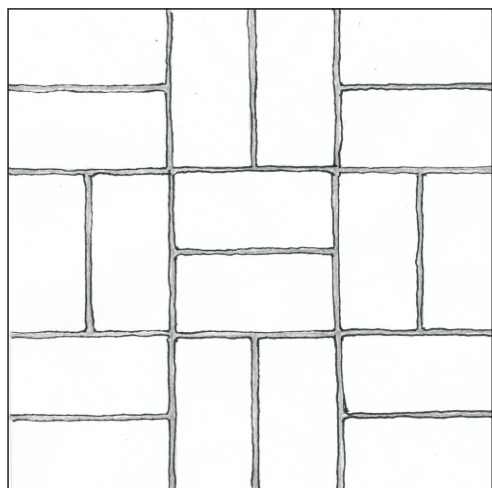

0025 ■ 100x200

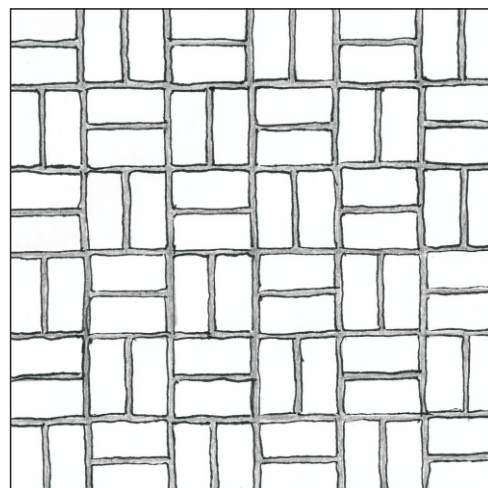

0026 ■ 50x100

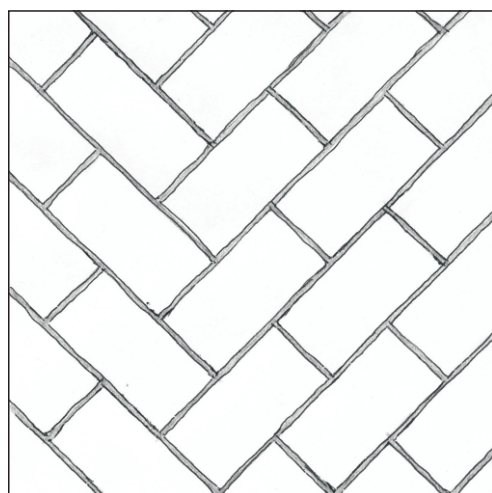

0028 ■ 100x200

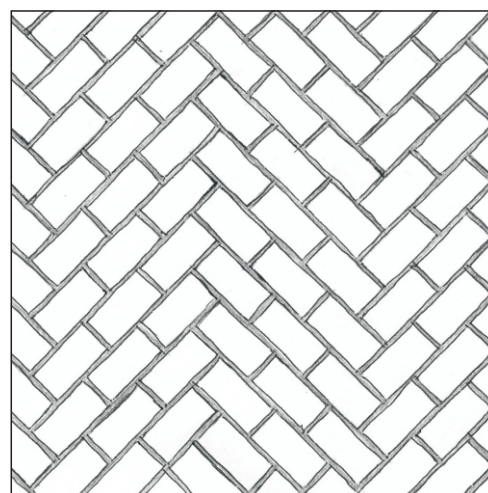

0029 ■ 50x100

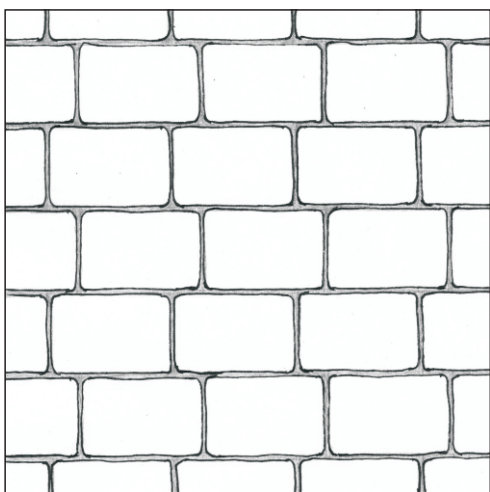

0024 ■ 100x150

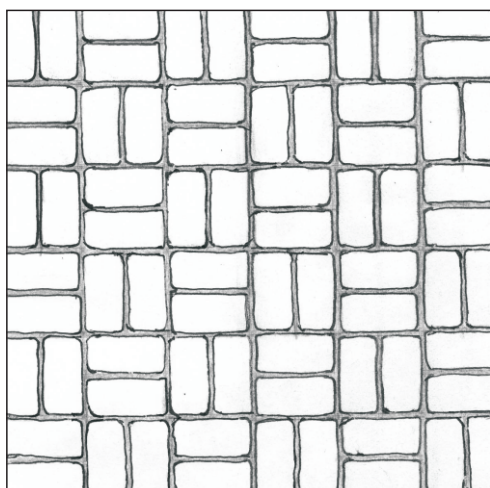

0027 ■ 50x100 Старенная

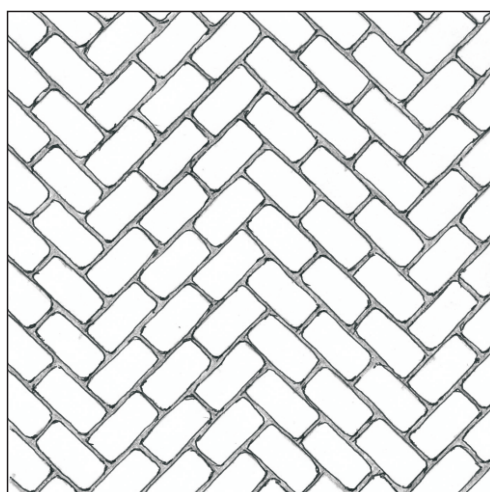

0030 ■ 50x100 Старенная

Примечание: швы 5 мм

WILDROCK

ВАРИАНТЫ УКЛАДКИ

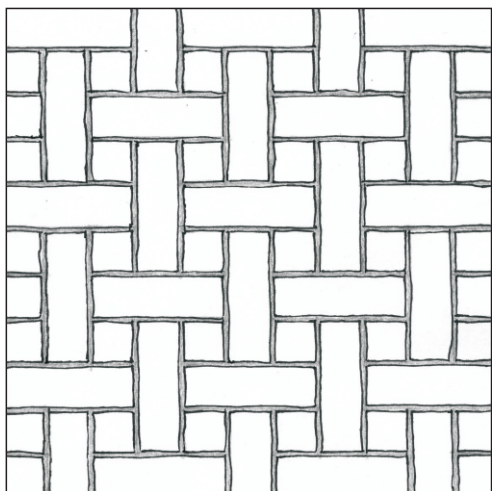

0031 ■ 50x160(49,7%), 50x50(50,3%)

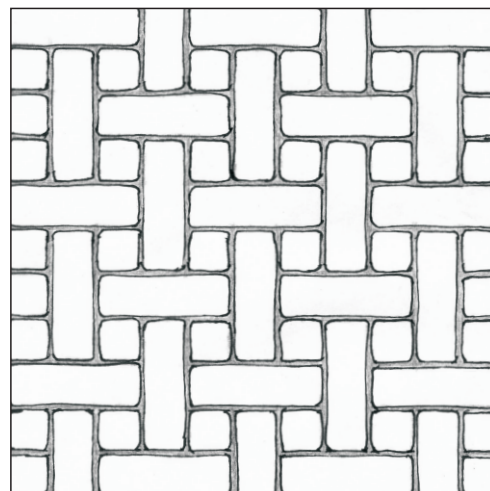

0032 ■ 50x160(49,7%), 50x50(50,3%) Старенная

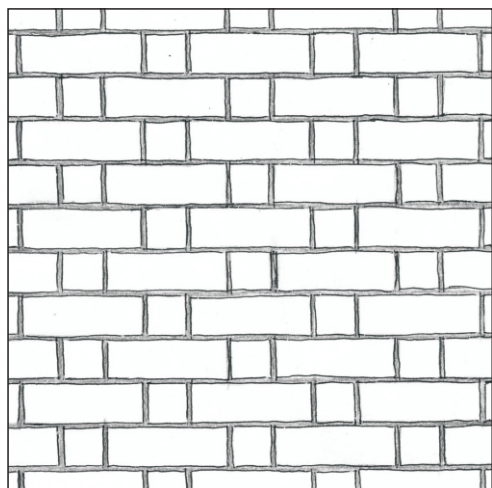

0035 ■ 50x150(48,6%), 50x50(51,4%)

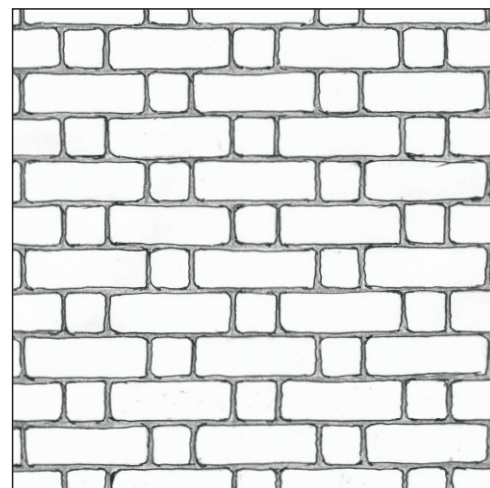

0036 ■ 50x150(48,6%), 50x50(51,4%) Старенная

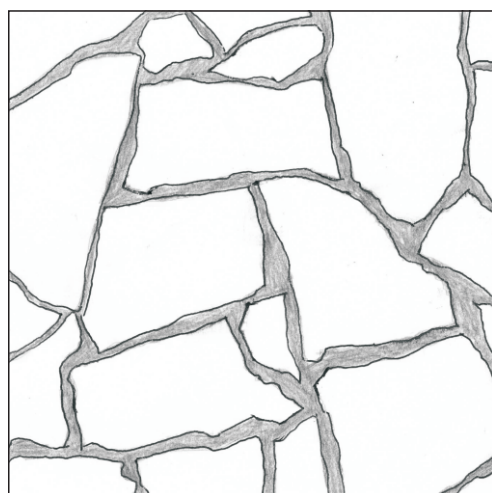

0037 Природная

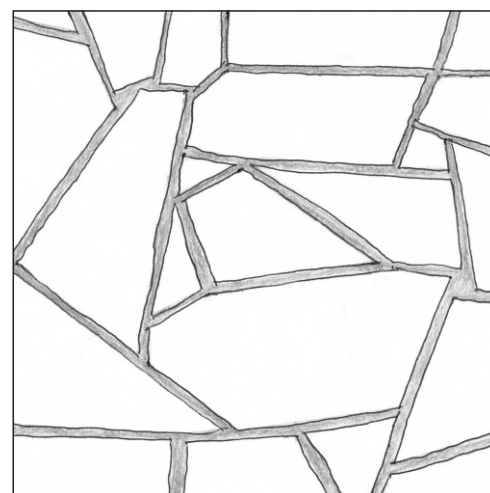

0038 Многогранник

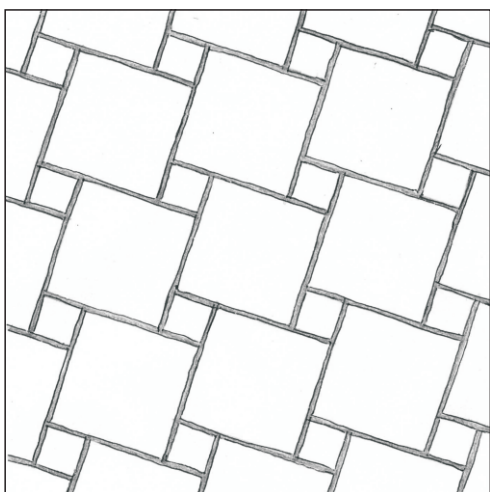

0033 ■ 150x150(48,6%), 50x50(51,4%)

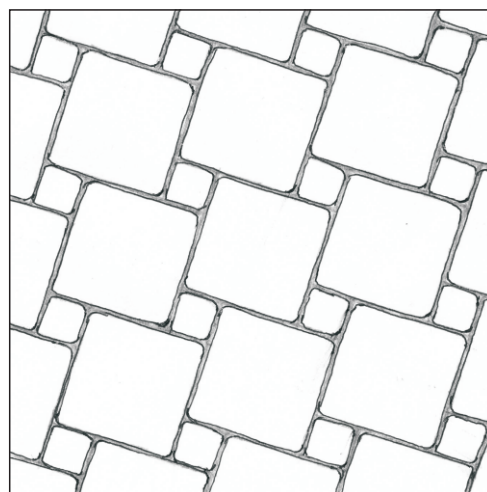

0034 ■ 150x150(48,6%), 50x50(51,4%) Старенная

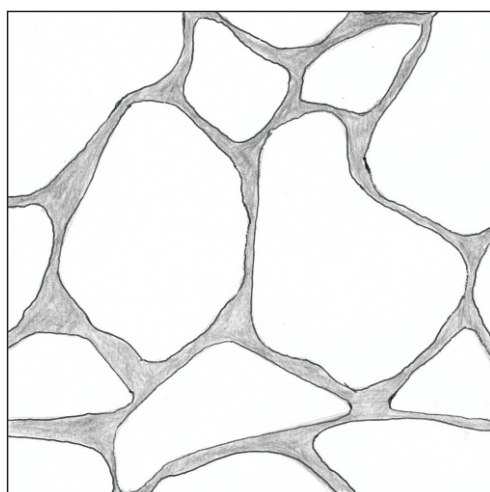

0039 Плоский булыжник

Примечание: швы 5 мм

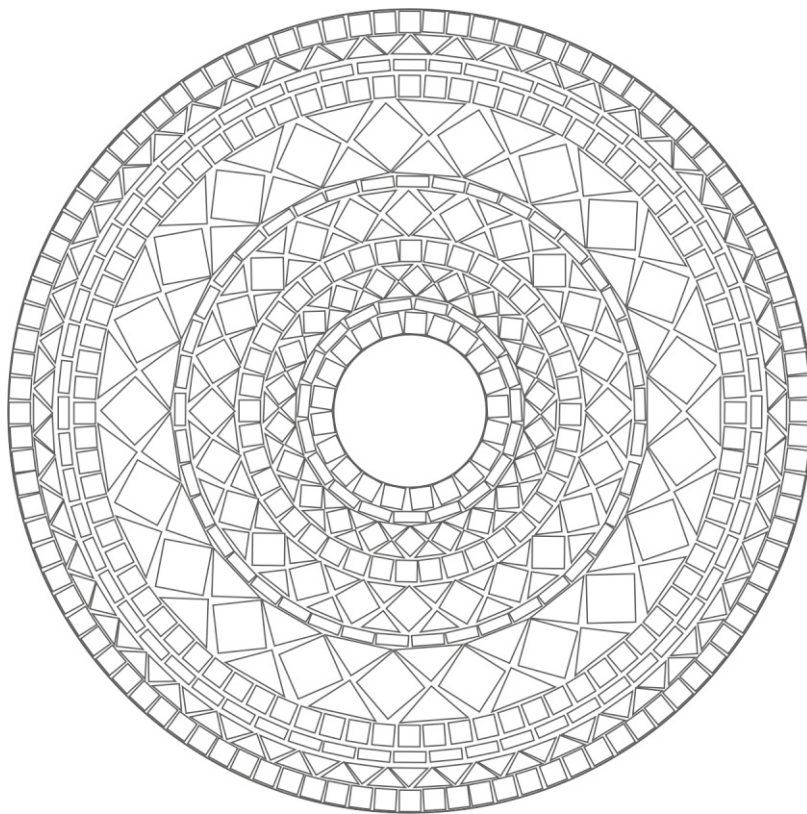

0001 Ø1500

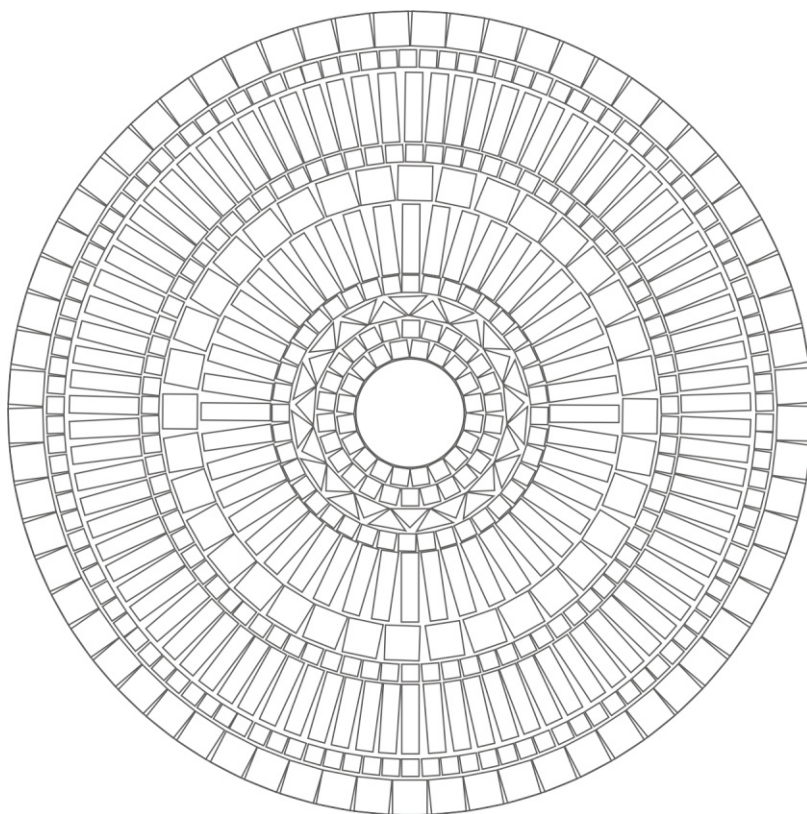

0003 Ø1500

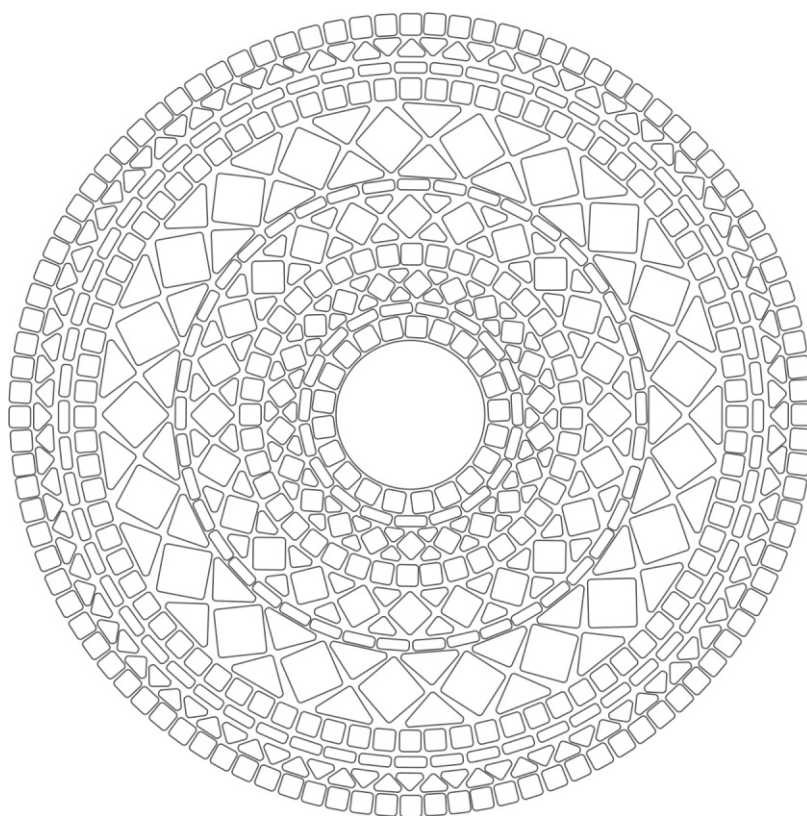

0002 Ø 1500 Старенная

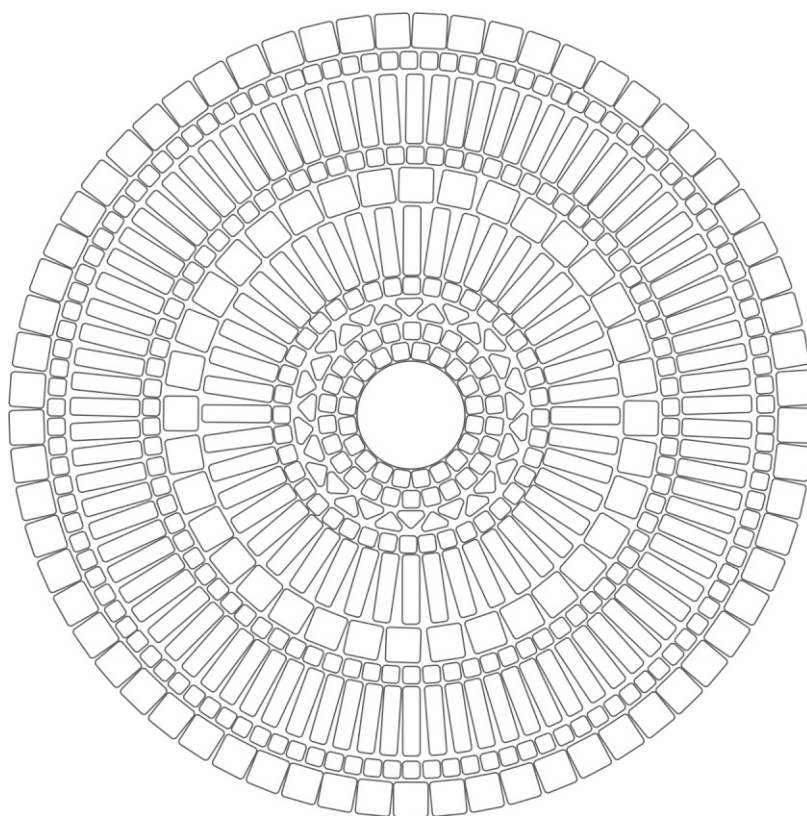

0003 Ø 1500 Старенная

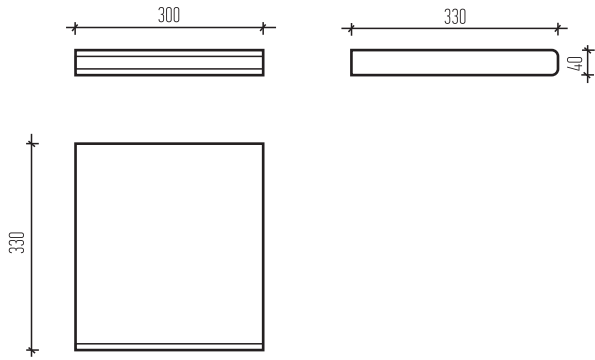

Проступь рядовая

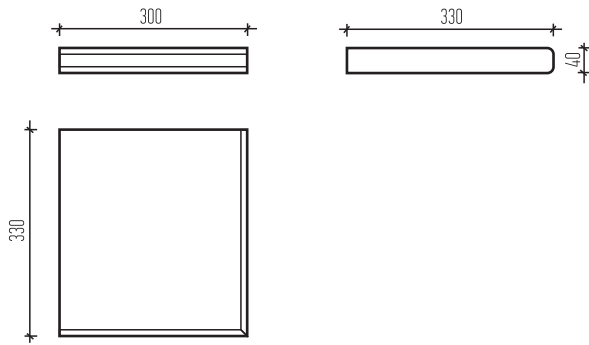

Проступь правая

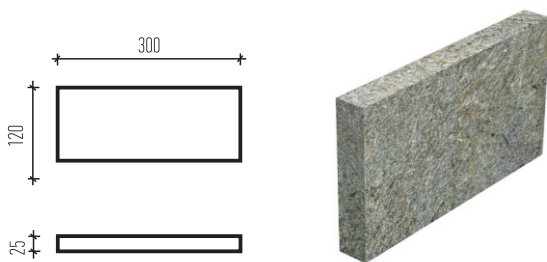

Подступенок

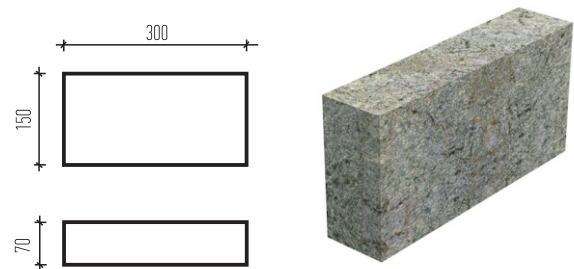

Бордюр

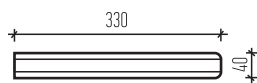
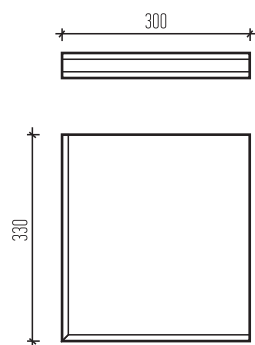





Проступь левая

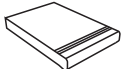
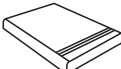
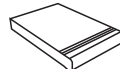

Примечание.
Возможно изготовление всех элементов ступени
по индивидуальным размерам.

Ступень в собранном виде

	 проступь рядовая	 проступь левая	 проступь правая	 подступенок	 бордюр
 Лемезит	0001	0002	0003	0004	0005
 Песчаник	0006	0007	0008	0009	0010
 Кварцит	0011	0012	0013	0014	0015
 Златолит	0016	0017	0018	0019	0020

